



دفترچه راهنمای قهوه ساز برناکو

مدل : BCM2032



فقط برای مصارف خانگی

## مراقبت های مهم

پیش از استفاده دستگاه های برقی و الکتریکی موارد زیر را رعایت کنید:

1. پیش از استفاده، ولتاژ دستگاه را با ولتاژ برق شهری چک کنید.
2. دستگاه مجهز به محافظ می باشد. چک کنید که سوکت اتصال به زمین وجود داشته باشد.
3. در حین کار مراقب کودکان باشید.
4. از فرو بردن دستگاه یا سیم آن در آب یا هر مایع دیگر خودداری کنید. از پیچیدن و کشیدگی سیم دستگاه پرهیز کنید.
5. سیم برق لوازم را هنگام تمیز کردن و زمان هایی که از آنها استفاده نمی کنید، از پریز برق جدا کنید. پیش از تمیز کردن اجازه دهید دستگاهتان خنک شود.
6. دستگاه را در مجاورت وسایل با حرارت بالا، لوازم مغناطیسی، شعله و آتش و سایر لوازم برقی نظیر یخچال قرار ندهید. دستگاه را سطوح مرطوب/ داغ قرار ندهید.
7. در صورت وجود خرابی سیم و یا هر بخش دیگر دستگاه از استفاده کردن خودداری و برای رفع ایراد و خرابی به فروشگاه معتبر و یا نمایندگی های مجاز شرکت مراجعه نمایید.
8. از لوازم جانبی ذکر نشده در دستورالعمل استفاده نکنید.
9. دستگاه فقط برای درست کردن قهوه است، برای مصارف دیگر استفاده نگردد.
10. دستگاه را روی سطحی صاف و ثابت قرار دهید و سیم آن آویزان نباشد.
11. از تماس نداشتن سیم با سطوح داغ دستگاه اطمینان حاصل نمایید.
12. در حین استفاده مراقب سطوح داغ دستگاه باشید.
13. دستگاه را به طور منظم تمیز و نگهداری کنید. تا کیفیت و عمر دستگاه کاهش نیابد.
14. از جابجا کردن و یا خاموش کردن دستگاه حین کار خودداری کنید.
15. حواستان باشد که دستگاه بدون آب کار نکند.
16. لطفا این دفترچه و دستورالعمل ها را پیش از استفاده بطور کامل و با دقت مطالعه کنید.
17. در محیط های باز از دستگاه استفاده نکنید.
18. پیش از استفاده با استفاده از قابلیت آب جوش 2 بار دستگاه را تمیز کنید.
19. این دفترچه و دستورالعمل ها را نگه دارید.

## معرفی دستگاه

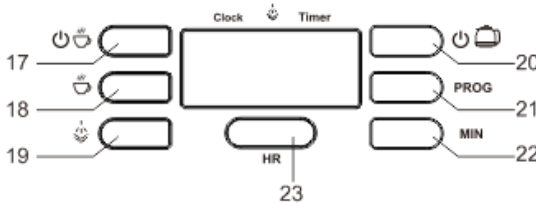
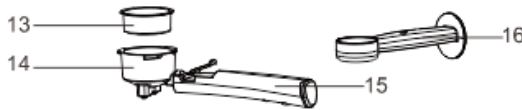
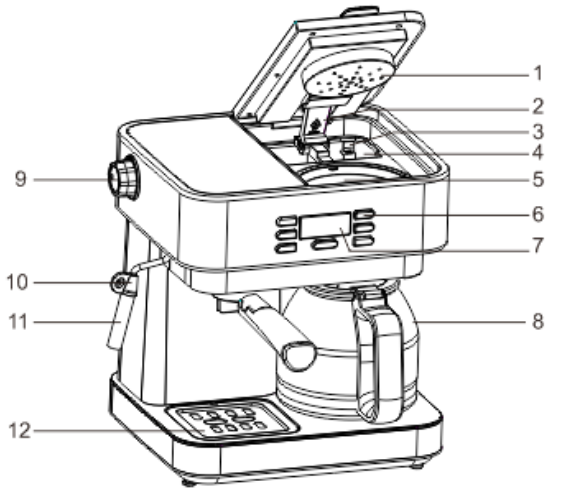

1. درب مخزن آب

2. نازل آب

3. درجه آب

4. مخزن آب

5. فیلتر

6. دکمه ها

7. ال ای دی-LED

8. قوری شیشه ای

9. دکمه بخار

10. دسته لوله بخار

11. لوله بخار

12. سینی فنجان

13. فیلتر 2کاپ

14. قیف

15. روکش دستگیره

16. قاشق پیمانه

17. دکمه خاموش/روشن قهوه 18. دکمه قهوه 19. دکمه بخار 20. دکمه

خاموش/روشن چکه 21. دکمه تنظیمات 22. دکمه تنظیم دقیقه 23. دکمه تنظیم ساعت

## کار کردن با دستگاه :

### پیش از استفاده:

1. داخل مخزن آب بریزید. سطح آب نباید از علامت " Max " بیشتر باشد.
2. دستگاه را به برق وصل کنید و دکمه " ☺ " را فشار دهید. چراغ آن شروع به چشمک زدن می کند(با فلش نشان داده شده است) و چراغ های دیگر نمایشگر خاموش هستند.

سپس دکمه بخار را بچرخانید تا پمپ آب شروع به کار کند. آب در دستگاه جریان پیدا کند و خارج شود. سپس دکمه را پرخانده و بخار را خاموش کنید.

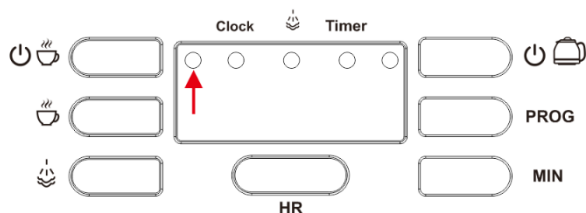

**نکته: 1.** اگر چراغ نشانگر روشن/خاموش روشن نمی شود، دکمه بخار را در جهت عقربه ساعت بچرخانید. **2.** هنگامی که از خارج شدن آب تمام می شود، پمپ داخلی دستگاه صدای لرزش ایجاد می کند.

**3.** دستگاه شروع به گرم شدن می کند و چراغ نشانگر روی صفحه چشمک می زند (با فلش در تصویر نشان داده شده است). هنگامی که چراغ ثابت شد، دستگاه گرم شده و آماده به کار است. در کل این فرآیند حدود 2 دقیقه طول می کشد.

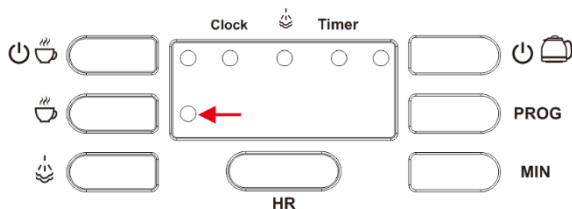

**4.** دکمه "☕" را فشار دهید. چراغ مربوط به آن روی شروع به چشمک زدن می کند. (توسط فلش نشان داده شده است). برای تمیز کردن فیلتر یا فنجان قهوه، آب داغ درست کنید. پس از تمیز کردن، دوباره دکمه را فشار دهید تا جریان آب متوقف شود.

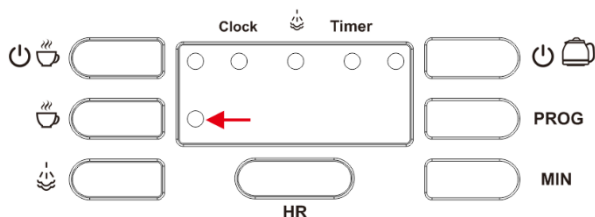

5. در حین گرم شدن دستگاه، پودر قهوه آسیاب شده را (پودر قهوه نباید خیلی درشت یا خیلی ریز باشد) داخل فیلتر فلزی بریزید، سپس با انتهای قاشق پیمانه آن را فشرده و صاف کنید. و قهوه اضافی را با دست یا برس از لبه فیلتر تمیز کنید.
6. قیف را وصل کرده و طبق علامت روی دستگاه قفل کنید و زیر آن یک فنجان قهوه قرار دهید.

7. هنگامی که چراغ قهوه ثابت شد (با فلش نشان داده شده است)، دکمه "☕" را فشار دهید تا قهوه بیرون بیاید. در لحظه موقعیت فنجان قهوه را تنظیم کنید. زمانی که به مقدار دلخواهتان قهوه درست شد، دوباره همان دکمه را فشار دهید تا جریان قهوه متوقف شود.

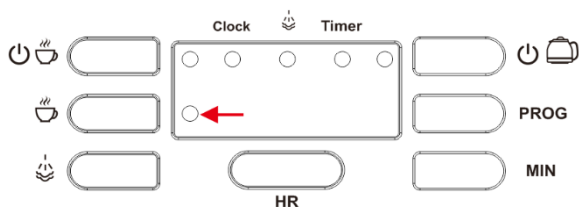

### درست کردن کف شیر:

1. ابتدا دکمه "☕" و سپس دکمه "☕" را فشار دهید، چراغ مربوط به بخار چشمک می زند. زمانی که چراغ ثابت شد گرم کردن برای بخار کامل شده است.

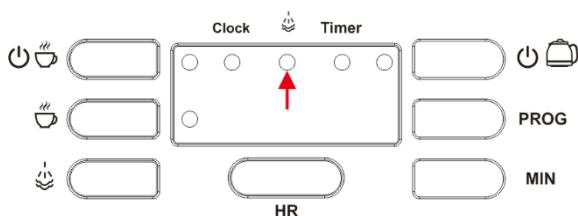

2. داخل قوری شیر معمولی و سرد بریزید (3/1 ظرف پر کنید) و نازل بخار را داخل شیر (به اندازه 1 سانتی متر) قرار دهید، سپس دکمه بخار را به آرامی و در خلاف جهت عقربه های ساعت بچرخانید تا بخار شروع به خارج شدن کند.

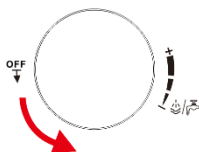

(توجه: میزان بخار با توجه به مهارتتان قابل تنظیم است و یادتان باشد که قبل از کف کردن شیر کمی آب را از لوله بخار خارج کنید.)

3. هنگامی که حجم شیر تقریباً دو برابر شد، دکمه بخار را بزنید و همزمان دکمه تنظیم بخار را چرخانده و در حالت خاموش قرار دهید. (در جهت عقربه های ساعت)

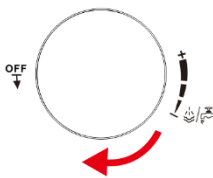

(بعد از درست کردن کف شیر، بلافاصله با یک حوله مرطوب شیر روی نازل بخار را تمیز کنید و با روشن کردن عملکرد بخار، کمی بخار را آزاد کنید تا شیر خشک در خروجی بخار سبب مسدود شدن آن نشود.)

4. فنجان کف را کمی تکان دهید تا حباب های شیر کاملاً آزاد شوند و سپس آن را داخل فنجان قهوه تان بریزید.

توجه داشته باشید:

1. می توانید به دلخواه پودر کاکائو/سس شکلات روی قهوه تان بریزید و با ظروف فانتزی یک فنجان قهوه ایتالیایی دلچسب درست کنید.
2. اگر دکمه قهوه را در حین کار کردن حالت بخار فشار دادید و چراغ نشانگر قهوه به سرعت چشمک می زند، بدین معنیست که دمای دستگاه بسیار بالاست. می توانید از عملکرد آب گرم برای خنک کردن استفاده کنید.

تهیه آب گرم:

1. دکمه "☕" را فشار دهید، دستگاه شروع به گرم شدن می کند و چراغ مربوط به آن چشمک می زند.

پس از گرم شدن، چراغ نشانگر قهوه ثابت می شود، سپس دکمه قهوه را فشار دهید و دکمه تنظیم بخار را خلاف جهت عقربه های ساعت بچرخانید. آب داغ از لوله بخار خارج می شود و می توانید از آن برای نوشیدن، شستن یا گرم کردن فنجان استفاده کنید.

پس از اتمام مراحل بالا، دکمه قهوه را دوباره فشار دهید، دستگاه متوقف می شود و همزمان دکمه تنظیم بخار را در جهت عقربه های ساعت بچرخانید تا خاموش شود.

2. در نهایت دکمه "☺☕" را فشار دهید تا دستگاه خاموش شود.

### درست کردن قهوه قطره ای:

1. اطمینان حاصل کنید که مخزن آب دارای آب کافی است.
2. حداکثر 2 قاشق پودر قهوه را داخل فیلتر بریزید (پودر قهوه نه خیلی ریز باشد و نه زیاد پر شود). قیف را در قسمت مخصوص وصل کنید.
3. دکمه "☺☕" را فشار دهید و چراغ مربوط به آن روشن می شود (با فلش نشان داده شده است) و دستگاه شروع به تهیه قهوه می کند.

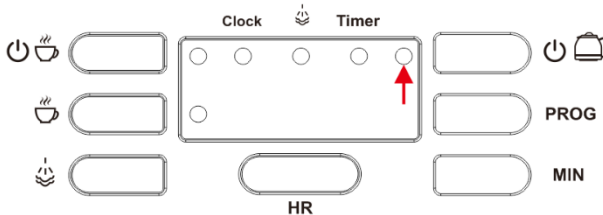

4. پس از دم کشیدن قهوه، دستگاه سه بار بوق می زند و خاموش می شود.
5. پس از چکیدن قهوه، قوری شیشه ای را بردارید.

### عملکرد های دیگر:

1. تنظیم زمان فعلی: دکمه "PROG" را فشار دهید تا چراغ مربوط به "TIMER" روشن شود. می توانید برای تنظیم ساعت دکمه "HR" و "MIN" را فشار دهید.
2. تنظیم تایمر: فرض کنید اکنون ساعت 12:00 ظهر است، اگر می خواهید دستگاه در ساعت 12:06 شروع به کار کند، دکمه "PROG" را فشار دهید تا چراغ ساعت روشن شود. برای تنظیم تایمر می توانید دکمه "HR" و "MIN" را فشار دهید.

سپس دوباره دکمه "PROG" را فشار دهید. چراغ آبی روشن می شود. هنگامی که زمان تنظیم شده سر رسید، عملکرد قهوه قطره ای خودکار شروع به کار می کند.

## نظافت و نگهداری

1. دستگاه را از برق جدا کنید و اجازه دهید دستگاه کاملاً خنک شود.
  2. با یک پارچه یا اسفنج مرطوب و تمیز قسمت های بیرونی و برخی لوازم جانبی دستگاه را تمیز کنید.
- توجه: با الکل یا مواد ضد عفونی دیگر دستگاه را تمیز نکنید و دستگاه را برای تمیز کردن در آب غوطه ور نکنید.**
3. قیف قهوه را جدا کرده و تفاله های داخل فیلتر را پاک کنید.

## عیب یابی:

مشکل	علت	راه حل
هیچ آب/ بخاری خارج نمی شود	چک کنید مخزن آب پر باشد و بخوبی به دستگاه متصل باشد	مخزن را تا علامت ماکسیمم پر کنید و دکمه روشن/خاموش و سپس قهوه را بزنید
	داخل مخزن داخلی دستگاه آب نیست	پمپاژ کردن آب: دکمه قهوه را بزنید و دکمه بخار را باز کنید. زمانی که آب خارج شد دستورالعمل درست کردن قهوه را دنبال کنید
	دستگاه گرم نشده است	اجازه دهید دستگاه گرم شود. چراغ ها ثابت شوند
قهوه رقیق است	پودر قهوه بسیار درشت است و یا بخوبی فشرده نشده است	نوع قهوه را عوض کنید و آن را بخوبی فشرده کنید
بخار خارج نمیشود	لوله بخار بسته شده است	بوسیله یک سیم نازک نازل بخار را تمیز کنید و پس از هربار استفاده از حالت کف، دستورالعمل آب داغ را اجرا کنید



دستگاه کار نمیکند، چراغ آب داغ و بخار روشن است و 2 چراغ دیگر خاموش است	دستگاه در حالت بخار است، بخار خاموش نشده است	دکمه بخار را روی حالت خاموش قرار دهید.
مقدار قهوه کم/ زیاد است	مقدار پودر قهوه خیلی کم/خیلی زیاد است	میزان استاندارد پودر قهوه 1 قاشق (7 گرم) است. پودر قهوه نباید خیلی زیر یا خیلی درشت باشد. پودر درشت بخوبی عصاره گیری نمی شود و با پودر قهوه خیلی ریز مقدار کمی قهوه تهیه می شود
شیر خوب کف نمیکند	از شیر معمولی استفاده نشده است	از شیر معمولی استفاده کنید
	دستگاه گرم نشده است	زمانی که چراغ بخار ثابت شد می توانید کف شیر درست کنید
قهوه از فیلتر یا قیف چکه می کند	پودر قهوه خیلی ریز و یا به مقدار خیلی زیاد استفاده شده است	از پودر خیلی ریز آسیاب شده استفاده نکنید و بیشتر از 3 قاشق پودر داخل فیلتر پر نکنید

### دفع زباله سازگار با محیط زیست

شما می توانید به حفاظت از محیط زیست کمک کنید!

لطفاً به یاد داشته باشید که تجهیزات الکتریکی ناکارآمد را به مراکز دفع زباله مناسب تحویل دهید.



برای اطلاعات بیشتر به سایت رسمی برناکو مراجعه نمایید.

**WWW.BERNACO.IR**